



УСТАНОВКА

CenterLine 220 имеет три кабеля, кабель антенны, присоединенный кабель питания / скорости GPS и кабель адаптера питания.

Антенна GPS и Кабель - Установите антенну в центре передвижного средства на самой высокой точке. Осторожно проведите кабель антенны так, чтобы его не повредить. Присоедините нарезной соединитель на заднюю часть CenterLine 220.

Кабель Питания / Скорости GPS - CenterLine 220 должен быть присоединен к чистому гнезду зажигалки для сигарет для получения питания. Как вариант, CenterLine 220 может быть присоединен к любому контроллеру или монитору, которые имеют вход скорости радара. При присоединении к монитору или контроллеру входу скорости радара, CenterLine 220 будет получать питание от контроллера и обеспечивать сигнал, подобный скорости радара для этого устройства.

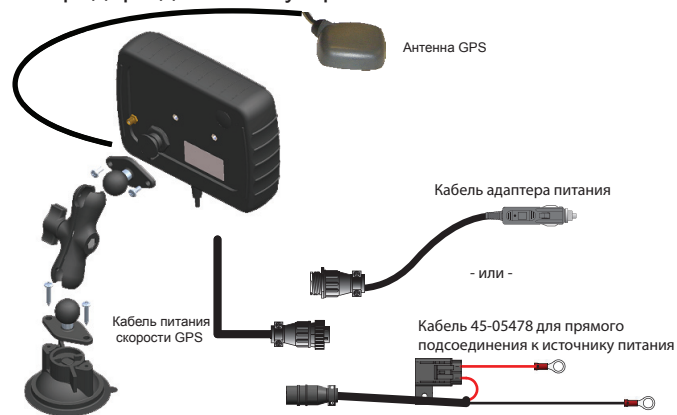

- Присоедините к зажигалке для сигарет при помощи кабеля адаптера питания --или--
- Подсоедините прямо к входу к скорости радара совместимого контроллера (смотрите страницу 6).

Установите GPS антенну в центре передвижного средства на самой высокой точке с четким обзором неба. Проведите кабель аккуратно, чтобы его не повредить.

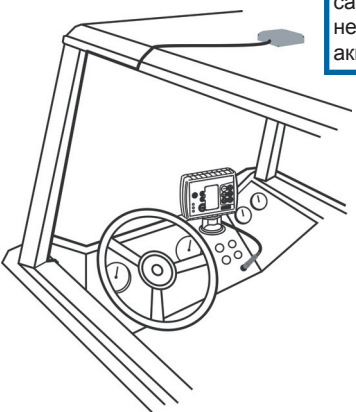

1

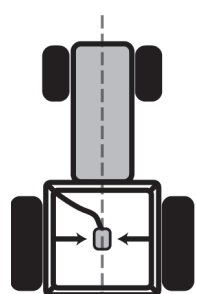

2

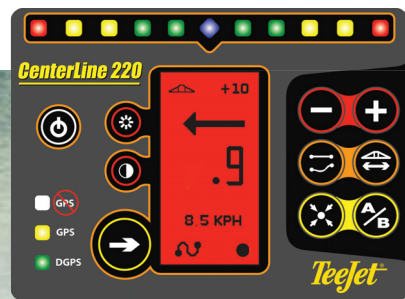

| | | |
|-------------------|---------------------------|---------------|
| Питание | Уменьшить | Увеличить |
| Яркость | Режим управления | Ширина полосы |
| Контраст | Возврат на исходную точку | Отметка A/B |
| Перемена страницы | | |

НАЧАЛО РАБОТЫ

Питание

Нажмите кнопку Питания для того чтобы включить **CenterLine 220**

Нажмите кнопку Питания еще раз, чтобы выключить устройство.

Экран начала работы CenterLine 220 будет показан до тех пор, пока не будет получен сигнал GPS.

Яркость / Контраст

Нажмите кнопку Яркости или Контраста или используйте кнопку Увеличить и Уменьшить для корректировки.

Для того, чтобы изменить цвета на экране, нажмите и подержите кнопку Контраста 3 сек.

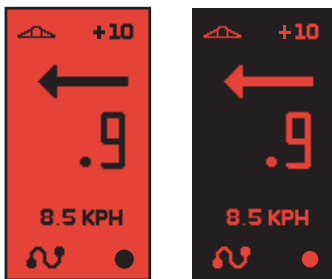

ШИРИНА ПОЛОСЫ

Нажмите кнопку Ширина Полосы Используйте кнопку Увеличить и Уменьшить для корректировки Величина ширины полосы показана в метрах и будет использоваться до тех пор, пока Вы её не измените.



2

УСТАНОВКА ИСХОДНОГО НАПРАВЛЕНИЯ

Начните работу с желаемой точки управления. Отметка A будет показана на экране. Нажмите кнопку Отметка A / B, чтобы отметить исходную точку A.

Отметка B будет показана на экране.

Переместитесь в желаемую точку B и нажмите кнопку Отметка A / B чтобы отметить конечную точку B. CenterLine 220 немедленно начнет давать указания по управлению при помощи световых обозначений и страницы данных (смотрите страницу 4).



Режим управления

Нажмите кнопку Режим Управления для того, чтобы выбрать Прямое или Криволинейное A / B управление. Увидеть выбранный режим управления Вы можете в нижнем левом углу экрана.



Криволинейный режим A-B обеспечивает криволинейное управление между двух точек координат A / B (для более детального описания смотрите страницу 5). Все проходы идентичны траектории движения, изначально определенной между точками A и B.

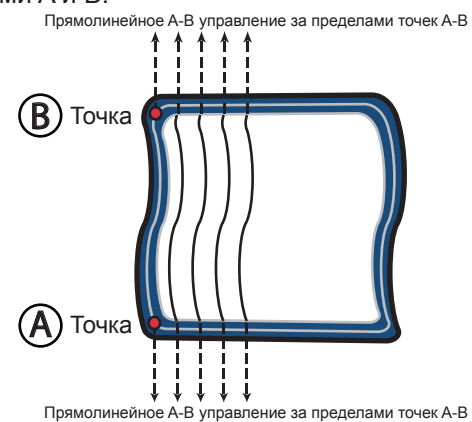

Прямолинейный режим A-B обеспечивает прямое управление между двух точек координат A / B.

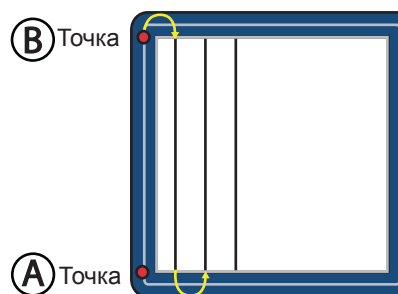

3

ФУНКЦИЯ A+ ТОЛЧОК

В любое время после того, как курс движения был задан, местоположение транспортного средства может быть подкорректировано в соответствии с его реальным положением при помощи нажатия кнопки , а затем нажатием . Направление (а также форма, если это криволинейный режим) изначально заданного курса будет сохранено, в то время как линия A/B будет передвинута в реальное местоположение передвижного средства.

ПЕРЕМЕНА СТРАНИЦЫ

Используйте кнопку Перемены страницы для выбора Страницы данных или Страницы карты.



Страница данных

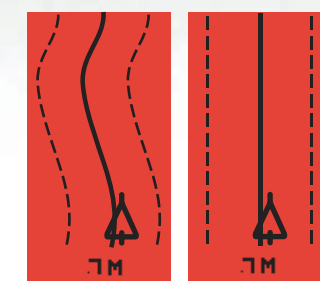

Страница карты
Пунктирные линии представляют смежные проходы

РАБОТА СВЕТОВЫХ ОБОЗНАЧЕНИЙ

Каждое световое обозначение слева или справа от центра представляет 30 см

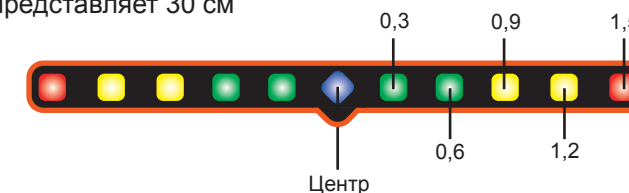

ВОЗВРАТ НА ИСХОДНУЮ ТОЧКУ

Нажмите кнопку Возврата на исходную точку для того, чтобы сохранить координаты местополжения, на которое позже нужно будет вернуться. На экране появится точка. Это означает, что координаты записаны и сохранены. Для того, чтобы вернуться на исходное местоположение, снова нажмите кнопку Возврата на исходную точку и начните передвигаться к точке с помощью компаса, изображенного на экране. Для того, чтобы выйти из режима Возврата на исходную точку, нажмите кнопку Возврата на исходную точку еще раз.

Используйте кнопку Перемены страницы , чтобы перейти из экрана Возврата на исходную точку на экран Изображения точки.



Стрелка показывает направление к отмеченной точке

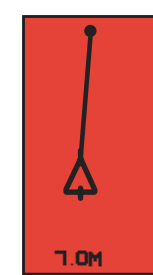

Между отмеченной точкой и передвижным средством появляется линия



Передвижное средство находится в месте отмеченной точки

4

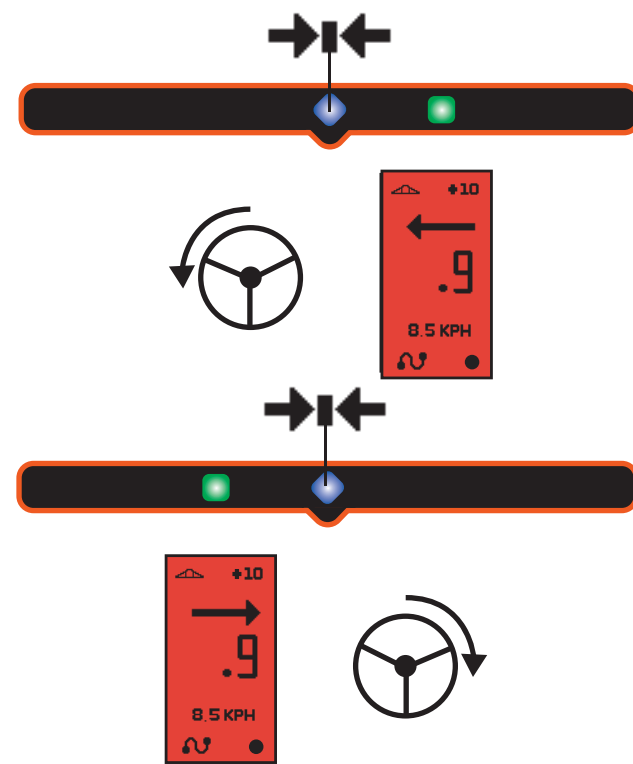

Криволинейный A/B режим Подробное описание

Подробное описание Криволинейный режим A/B обеспечивает управление между двух точек координат A и B. Все проходы идентичны траектории движения, изначально определенной между точками A и B. Управление за пределами точек A & B будет по прямой линии. Для того, чтобы эффективно использовать режим криволинейного управления, начните работу от более широкой части поля в направлении к узкой части. Пример, показанный ниже, демонстрирует площади, которые НЕ будут охвачены криволинейным управлением, если Вы начнете работу с более узкой части.

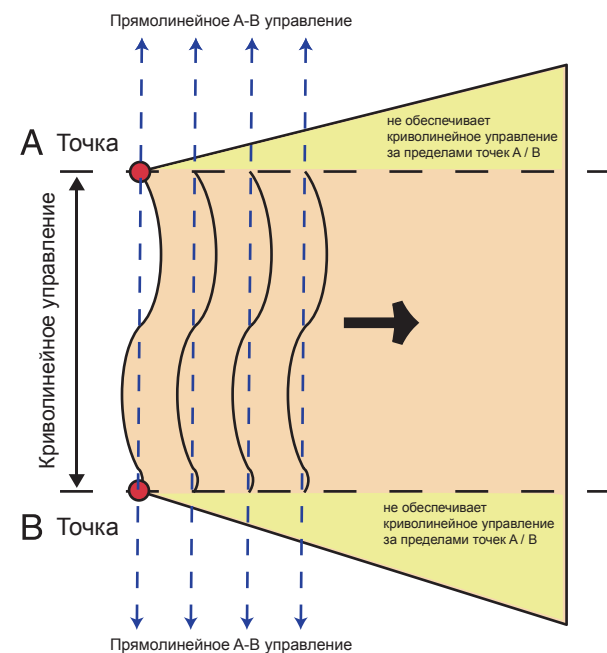

CenterLine 220 Обеспечение сигнала скорости

CenterLine 220 может быть присоединен к любому контроллеру или монитору, которые поддерживают вход скорости радара. При присоединении к монитору или контроллеру входу скорости радара, CenterLine 220 будет получать питание от контроллера и обеспечивать сигнал, подобный скорости радара для этого устройства.



Требуемый кабель для адаптера: P/N 45-20042

№ калибровки скорости радара для элементов управления TeeJet : 914



№ калибровки скорости радара для элементов управления MID-TECH : 1000



Требуемый кабель для адаптера: P/N 45-20042

№ калибровки скорости радара для 70-ой серии мониторов: 9140



Требуемый кабель для адаптера: 45-05478

№ калибровки скорости радара для Raven мониторов: 730

Технические характеристики

Электрические:

- Рабочая температура 20°C до +70°C (-4°F до +158°F)
- Рабочее напряжение +9VDC до +16VDC
- Рабочая сила тока < 500mA

Размеры:

- Корпус ширина: 180.9 mm высота: 130.1 mm глубина: 47.6 mm (7.125" высота: 5.125", глубина: 1.875")
- Дисплей ширина: 36.0 mm высота: 68.5 mm (1.42" высота: 2.70")



CENTERLINE 220 Инструкция по эксплуатации